

# Yealink

## DECT IP telefon W73P

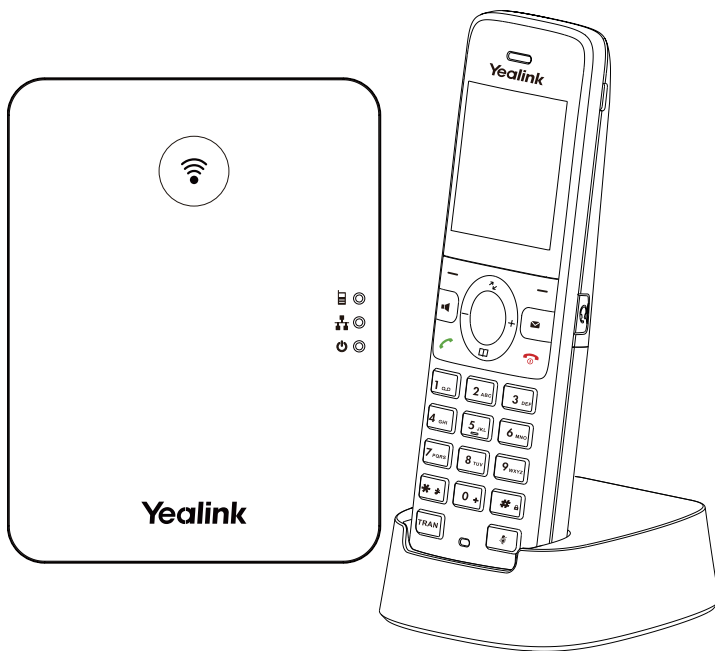

Krátký instalační návod

# W73P OBSAH BALENÍ



W73H  
ručka

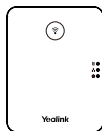

W70B základnová  
stanice



2 x napájecí adaptér



Stojan základny



Ethernetový kabel



Kryt baterie



Dobíjecí  
baterie



Spona na opasek

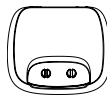

Nabíjecí kolébka



Instalační  
návod

**Poznámka:** IP telefon Yealink W73P DECT se skládá z jedné základnové stanice W70B a jedné ručky W73H

## Montáž DECT IP stanice

### 1. Připojte napájení základnové stanice a síť pomocí metody a nebo b

#### a. metoda AC adaptér

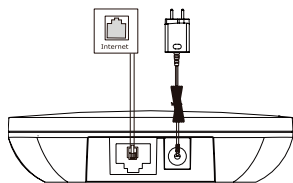

#### b. metoda PoE (Power over Ethernet)

PoE Hub/Switch v  
souladu s IEEE 802.3af

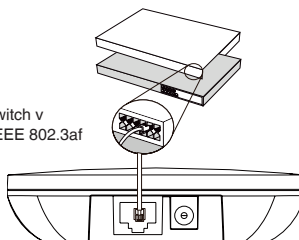

#### **Poznámka:**

- Pokud zvolíte metodu a, použijte napájecí adaptér dodaný společností Yealink (5 V / 0,6 A). Napájecí adaptér jiného výrobce může poškodit základnu..
- Pokud zvolíte metodu b, nemusíte připojovat napájecí adaptér. Ujistěte se, že je hub/switch PoE kompatibilní.

## 2a. (Instalace na stůl) připojte a odpojte stojan.

### Připojení stojanu základny

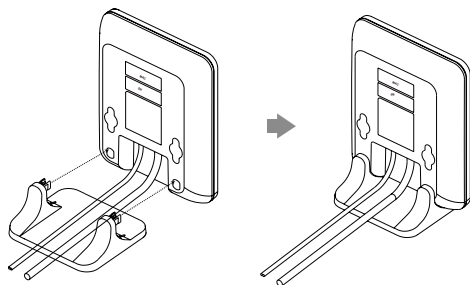

Zarovnejte západky s odpovídajícími otvory v základně. Zatlačte dopředu a zacvakněte je do otvorů.

### Odpojení stojanu základny

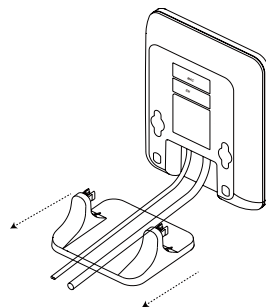

Vysuňte vodorovně západky z otvorů

## 2b. (Instalace na stěnu) Připevněte základnu.

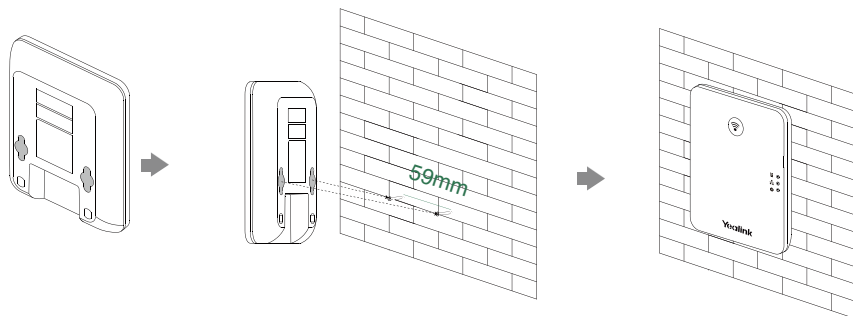

## 3. Vložte baterii do sluchátka.

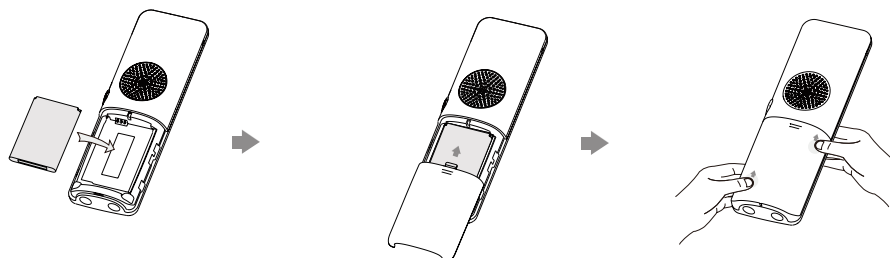

#### 4. Připevněte sponu na opasek k sluchátku.

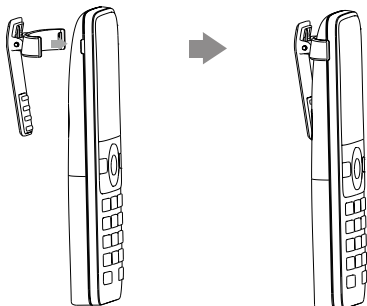

#### 5. (Volitelné) Namontujte nabíjecí kolébku na zeď.

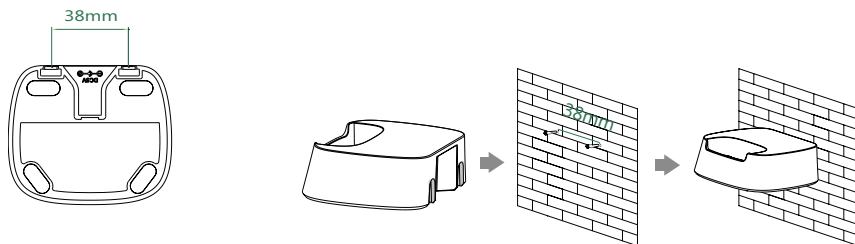

#### 6. Položte sluchátko do nabíjecí kolébky a nabijte ho

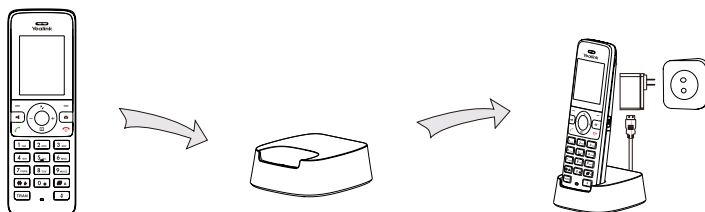

#### Poznámka:

- Použijte napájecí adaptér dodaný společností Yealink (5 V / 0,6 A). Napájecí adaptér jiného výrobce může sluchátko poškodit.
- Zkontrolujte stav nabíjení v pravém horním rohu LCD obrazovky.

# Hardwarové komponenty instrukce

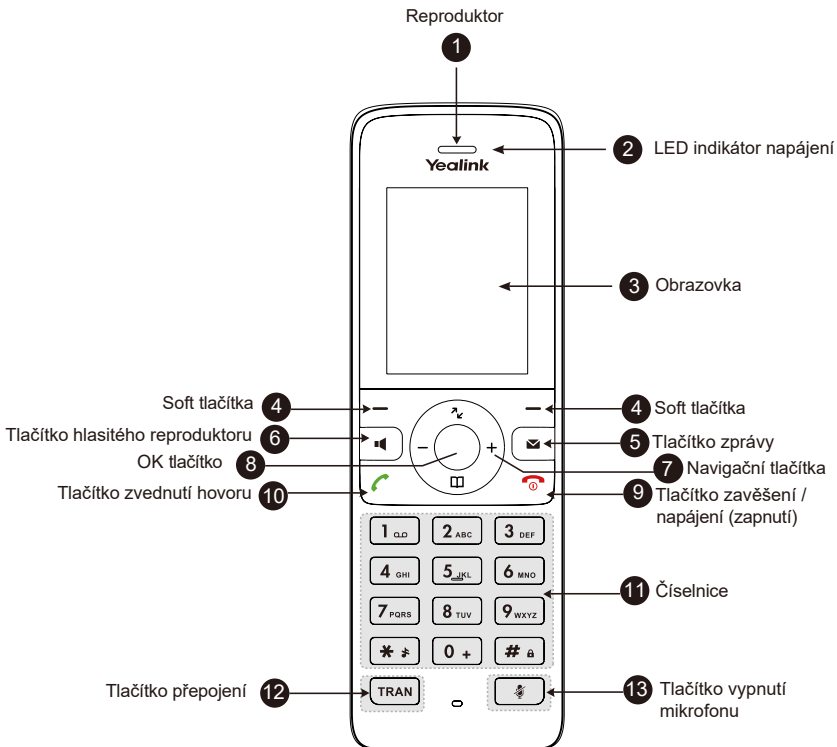

**Potřebujete další pomoc?**



**Yealink dokumentace a video**